

# VORDÄCHER & ÜBERDACHUNGEN



Vordach Calypso I / VSG

portal

# VORDÄCHER ALUMINIUM



## CALYPSO / VSG

Ausführung: Regenrinne vorne,  
beidseitig offen

Füllung: VSG-Verglasung

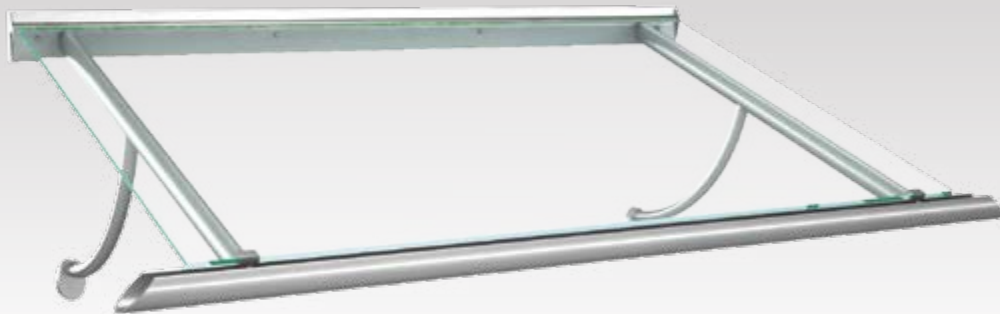

**CALYPSO / VSG**

Modellgröße\*: 1.600 x 950 mm

Füllung: VSG-Verglasung

Standardfarben: RAL 7016 matt, RAL 9007 matt, DB703 matt, RAL 9016 weiß

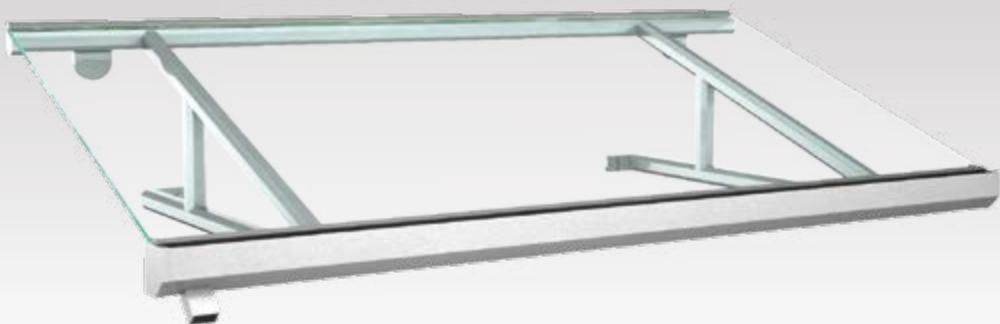
**SMARAGD / VSG**

Modellgröße\*: 1.600 x 1.000 mm

Füllung: VSG-Verglasung

Standardfarben: RAL 7016 matt, RAL 9007 matt, DB703 matt, RAL 9016 weiß

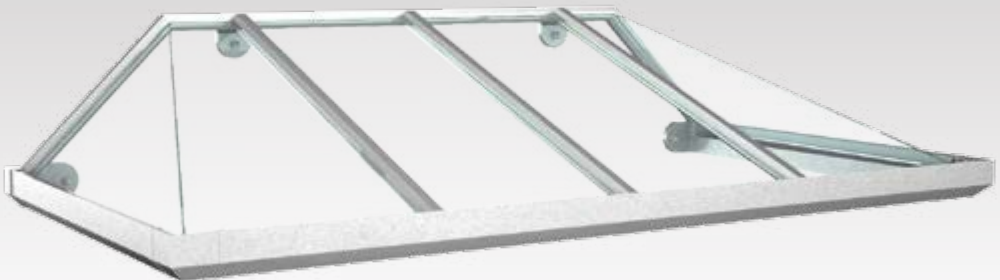
**KARAT I / ACRYL**

Modellgröße\*: 2.000 x 1.025 mm

Füllung: Acryl-Verglasung gekantet

Standardfarben: RAL 7016 matt, RAL 9007 matt, DB703 matt, RAL 9016 weiß

\*Abweichende Modellgrößen und Sonderkonstruktionen entsprechend Ihrer Bausituation vor Ort lieferbar.



## CALYPSO I / VSG

Ausführung: Regenrinne vorne,  
beidseitig offen

Füllung: VSG-Verglasung

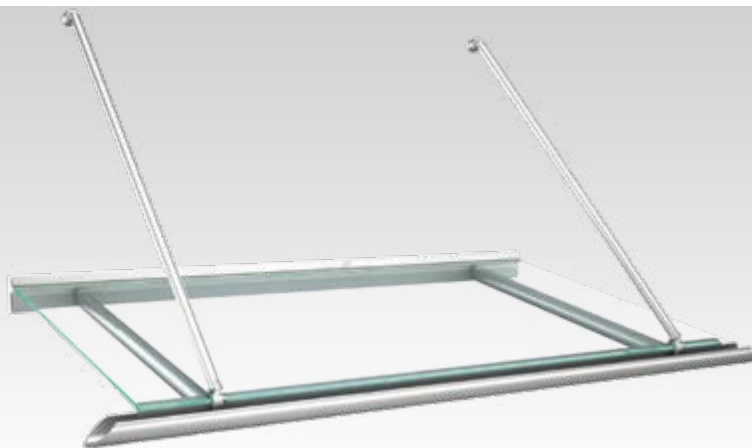

**CALYPSO I / VSG**

Modellgröße\*: 1.600 x 950 mm

Füllung: VSG-Verglasung

Standardfarben: RAL 7016 matt, RAL 9007 matt, DB703 matt, RAL 9016 weiß

**PHÖNIX EXKLUSIV  
/ VSG**

Modellgröße\*: 1.600 x 1.000 mm

Füllung: VSG-Verglasung

Standardfarbe: E6 / C31 (alleinige Standardfarbe)

**DIAMANT / VSG**

Modellgröße\*: 1.600 x 1.000 mm

Füllung: VSG-Verglasung

Standardfarben: RAL 7016 matt, RAL 9007 matt, DB703 matt, RAL 9016 weiß

\*Abweichende Modellgrößen und Sonderkonstruktionen entsprechend Ihrer Bausituation vor Ort lieferbar.



## TOPAS I / VSG

- Ausführung: 3-seitige Regenrinne  
seitliche Verglasung
- Füllung: VSG-Verglasung
- Entwässerung: Wasserspeier



**TOPAS I / VSG**

Modellgröße\*: 1.600 x 1.000 mm      Füllung: VSG-Verglasung, seitlich geschlossen  
 Standardfarben: RAL 7016 matt, RAL 9007 matt, DB703 matt, RAL 9016 weiß

**TOPAS / VSG**

Modellgröße\*: 1.600 x 1.000 mm      Füllung: VSG-Verglasung, seitlich offen  
 Standardfarben: RAL 7016 matt, RAL 9007 matt, DB703 matt, RAL 9016 weiß

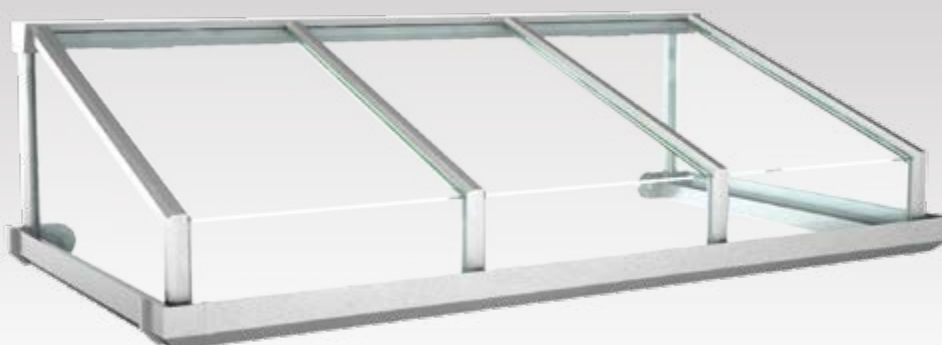
**MARIN / ACRYL**

Modellgröße\*: 1.600 x 1.000 mm      Füllung: Acryl-Verglasung, seitlich geschlossen  
 Standardfarben: RAL 7016 matt, RAL 9007 matt, DB703 matt, RAL 9016 weiß

\*Abweichende Modellgrößen und Sonderkonstruktionen entsprechend Ihrer Bausituation vor Ort lieferbar.



## CORALL III / VSG

Ausführung: 2.000 x 825 mm  
Regenrinne 3-seitig

Füllung: VSG-Verglasung

**CORALL III / VSG**

Modellgröße\*: 2.000 x 825 mm

Füllung: VSG-Verglasung

Standardfarben: RAL 7016 matt, RAL 9007 matt, DB703 matt, RAL 9016 weiß

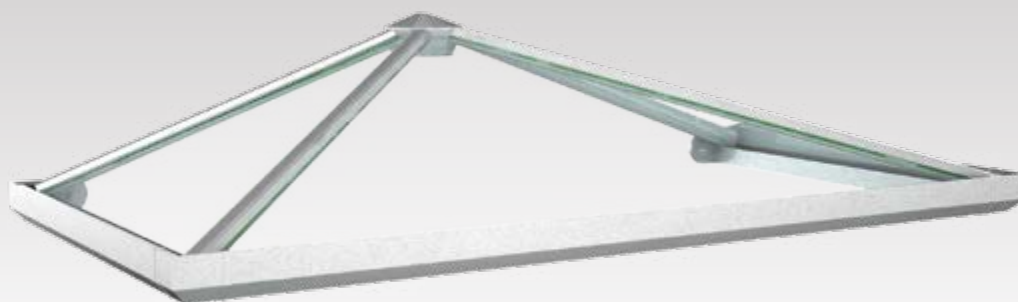
**CORALL I / VSG**

Modellgröße\*: 2.000 x 1.025 mm

Füllung: VSG-Verglasung

Standardfarben: RAL 7016 matt, RAL 9007 matt, DB703 matt, RAL 9016 weiß

**JADE III / VSG**

Modellgröße\*: 2.200 x 925 mm

Füllung: VSG-Verglasung

Standardfarben: RAL 7016 matt, RAL 9007 matt, DB703 matt, RAL 9016 weiß

\*Abweichende Modellgrößen und Sonderkonstruktionen entsprechend Ihrer Bausituation vor Ort lieferbar.



## KRISTALL II / Acryl

Modellgröße\*: 2.600 x 1.025 mm

Füllung: Acryl-Verglasung

Standardfarben: RAL 7016 matt, RAL 9007 matt, DB703 matt, RAL 9016 weiß

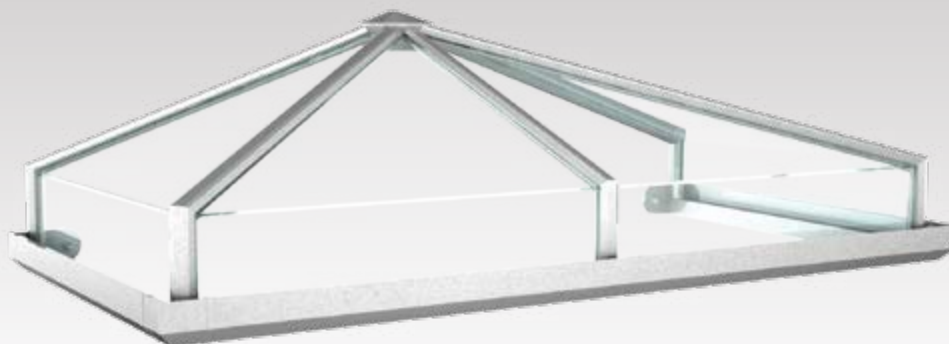
**KRISTALL I / ACRYL**

Modellgröße\*: 1.800 x 925 mm

Füllung: Acryl-Verglasung

Standardfarben: RAL 7016 matt, RAL 9007 matt, DB703 matt, RAL 9016 weiß

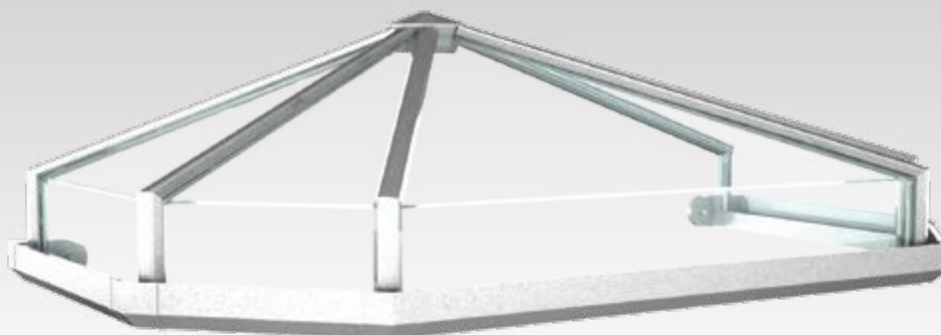
**OPAL I / ACRYL**

Modellgröße\*: 1.800 x 925 mm

Füllung: Acryl-Verglasung

Standardfarben: RAL 7016 matt, RAL 9007 matt, DB703 matt, RAL 9016 weiß

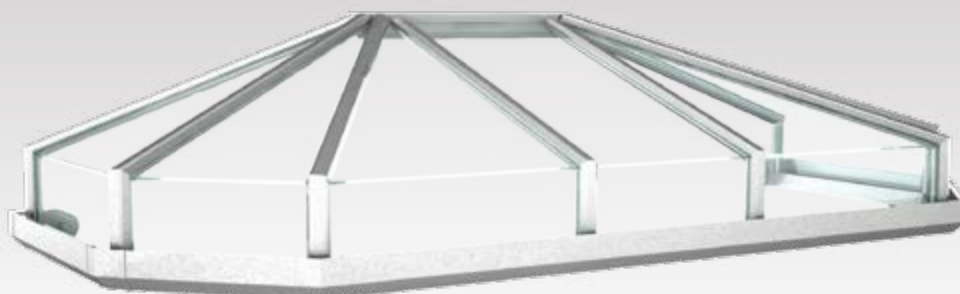
**OPAL II / ACRYL**

Modellgröße\*: 2.200 x 925 mm

Füllung: Acryl-Verglasung

Standardfarben: RAL 7016 matt, RAL 9007 matt, DB703 matt, RAL 9016 weiß

\*Abweichende Modellgrößen und Sonderkonstruktionen entsprechend Ihrer Bausituation vor Ort lieferbar.



## SAPHIR I / VSG

**Ausführung** Saphir I / VSG mit Seitenteil Typ A, vorne schräg  
Vordachkonsole links

**Füllung:** VSG-Verglasung

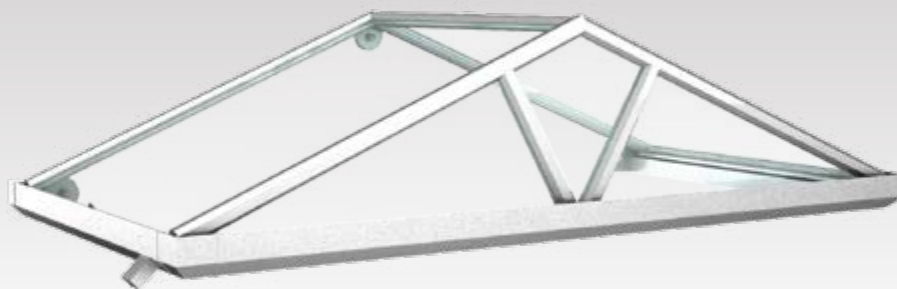
**SAPHIR I / VSG**

Modellgröße\*: 1.800 x 1.000 mm

Füllung: VSG-Verglasung

Standardfarben: RAL 7016 matt, RAL 9007 matt, DB703 matt, RAL 9016 weiß

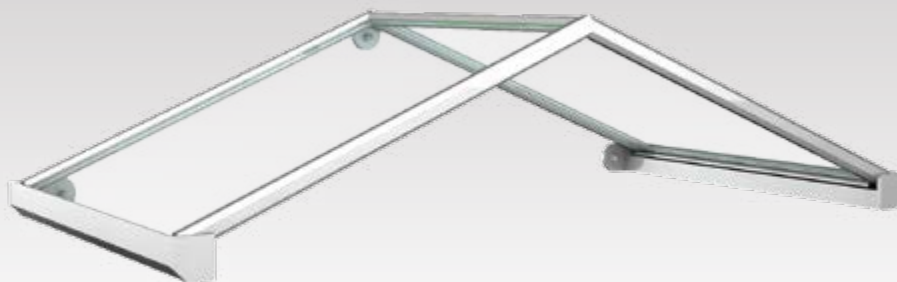
**RUBIN I / VSG**

Modellgröße\*: 1.600 x 1.000 mm

Füllung: VSG-Verglasung

Standardfarben: RAL 7016 matt, RAL 9007 matt, DB703 matt, RAL 9016 weiß

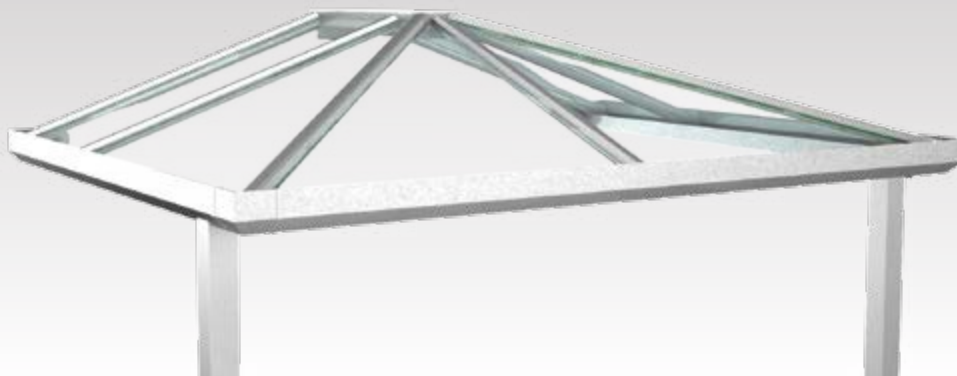
**CORALL V / ACRYL**

Modellgröße\*: 2.000 x 1.600 mm

Füllung: Acryl-Verglasung

Standardfarben: RAL 7016 matt, RAL 9007 matt, DB703 matt, RAL 9016 weiß

\*Abweichende Modellgrößen und Sonderkonstruktionen entsprechend Ihrer Bausituation vor Ort lieferbar.

# VORDÄCHER ALUMINIUM

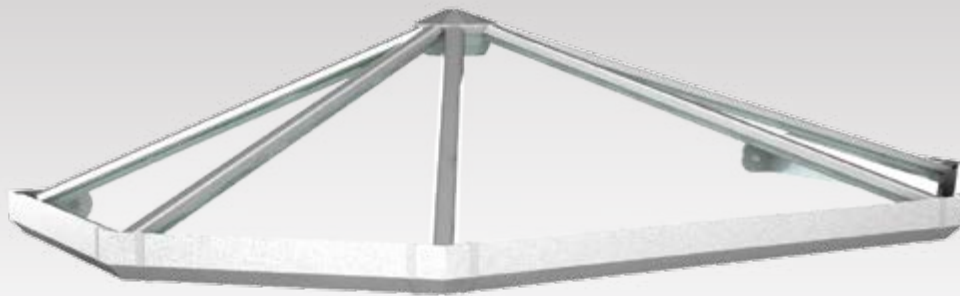

**JADE I / VSG**

Modellgröße\*: 1.600 x 825 mm

Füllung: VSG-Verglasung

Standardfarben: RAL 7016 matt, RAL 9007 matt, DB703 matt, RAL 9016 weiß

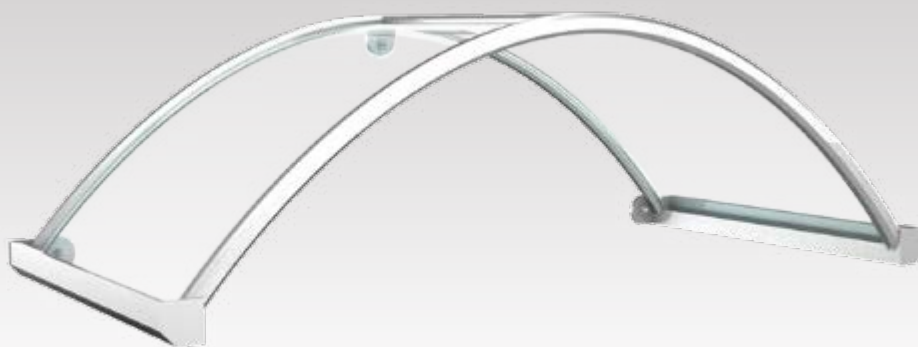

**BERNSTEIN I  
/ ACRYL**

Modellgröße\*: 1.600 x 1.000 mm

Füllung: Acryl-Verglasung

Standardfarben: RAL 7016 matt, RAL 9007 matt, DB703 matt, RAL 9016 weiß



**DOLOMIT  
/ ACRYL**

Modellgröße\*: 1.600 x 1.000 mm

Füllung: Acryl-Verglasung

Standardfarben: RAL 7016 matt, RAL 9007 matt, DB703 matt, RAL 9016 weiß

# VORDÄCHER ALUMINIUM, SERIE EUROPALINE



AARGAU / ACRYL

Modellgröße\*: 1.600 x 900 mm

Füllung: Acryl-Verglasung

Standardfarben: RAL 7016 matt, RAL 9007 matt, DB703 matt, RAL 9016 weiß

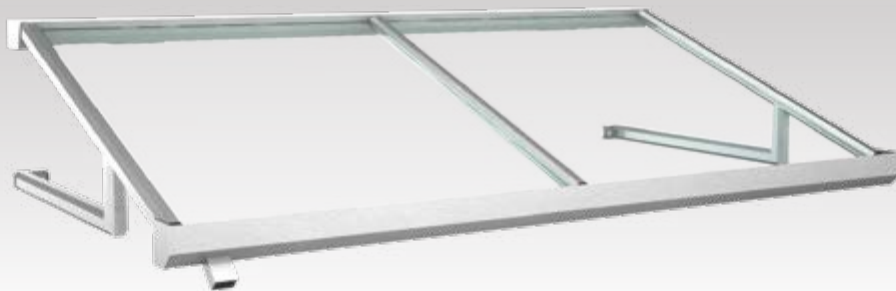

FLANDERN / ACRYL

Modellgröße\*: 1.600 x 900 mm

Füllung: Acryl-Verglasung

Standardfarben: RAL 7016 matt, RAL 9007 matt, DB703 matt, RAL 9016 weiß

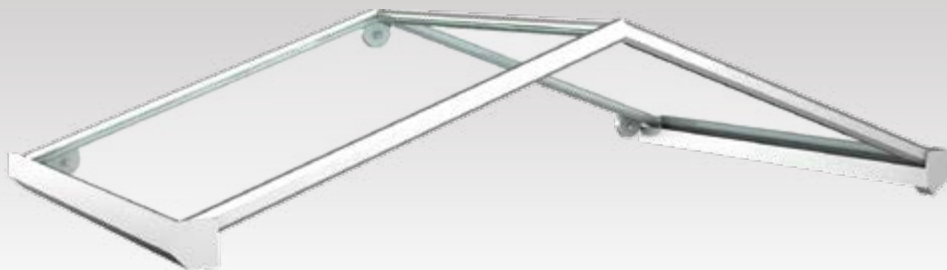

KÄRNTEN / ACRYL

Modellgröße\*: 1.600 x 900 mm

Füllung: Acryl-Verglasung

Standardfarben: RAL 7016 matt, RAL 9007 matt, DB703 matt, RAL 9016 weiß

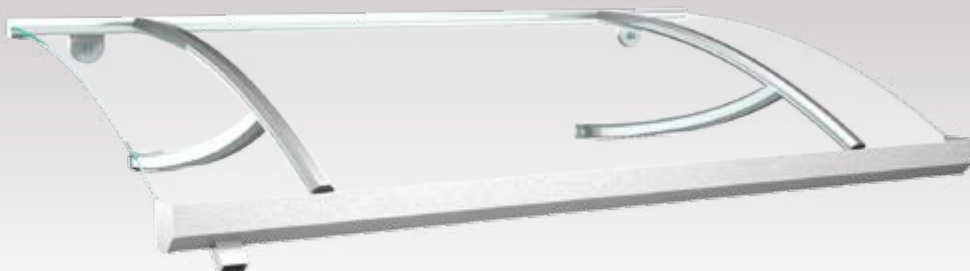

TESSIN / ACRYL

Modellgröße\*: 1.600 x 900 mm

Füllung: Acryl-Verglasung

Standardfarben: RAL 7016 matt, RAL 9007 matt, DB703 matt, RAL 9016 weiß

\* Die Serie Europaline erhalten Sie zum **Vorzugspreis** nur in den Maßen 1.600 x 900 mm und 2.000 x 900 mm. Zwischengrößen bitte auf Anfrage.

# MODELL PLATIN VORDACH VARIANTEN



## PLATIN ÜBERSCHUB

Modellgröße\*: 2.000 x 1.000 mm

Füllung: beschichtete Aluminiumhaube  
als obere Eindeckung

Standardfarben: RAL 7016 matt, RAL 9007 matt, DB703 matt, RAL 9016 weiß



## PLATIN VORDACH

Vordach ohne Seitenteil

Modellgröße\*: 2.000 x 1.000 mm

Optional: untere Eindeckung im Holzdekor (wie dargestellt)

Standardfarben für alle Varianten: RAL 7016 matt, RAL 9007 matt, DB703 matt, RAL 9016 weiß

## STANDARDPROGRAMM PVC-PANEELE ALS UNTERE EINDECKUNG

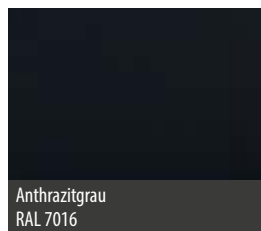
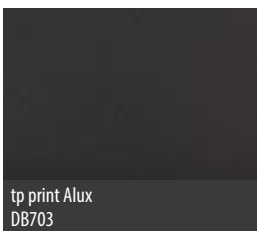

Alle gängigen Dekore lieferbar (ohne Mehrpreis).

## Platin geschlossen



Optional: Briefkasten LED-Beleuchtung

## Platin mit VSG-Verglasung



Wahlweise: Seitenteil mit Glasklemmaltern (GKH) oder geschlossen mit umlaufendem Rahmen

## Platin mit Echtholzsprossen



Sprossen aus Echtholz (Eiche oder Lärche (lasiert))

## Platin mit Alu-Sprossen



Optional: Sprossen aus Aluminium foliert in allen gängigen Dekoren lieferbar

Standardfarben für alle Varianten: RAL 7016 matt, RAL 9007 matt, DB703 matt, RAL 9016 weiß

## ENTDECKEN SIE DAS MODELL PLATIN!

Im Platin Katalog und unter [www.portal-systeme.de](http://www.portal-systeme.de) finden Sie alle Varianten dieser modernen Eingangsüberdachung.



# TOPAS I MIT KONSOLE UND SEITENTEIL TYP A SCHRÄG



## TOPAS I / VSG

Modellgröße\*: 2.000 x 1.000 mm  
Rinne: 3-seitig  
Verglasung: seitlich

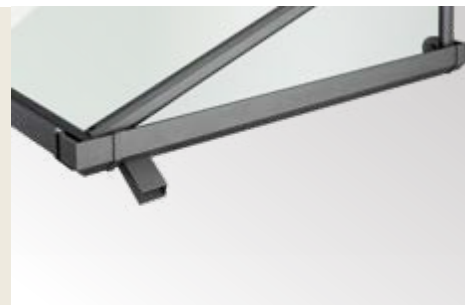

## DETAIL: ALUMINIUM / SPEIER



STANDARDSPEIER



SPEIER MIT KETTE

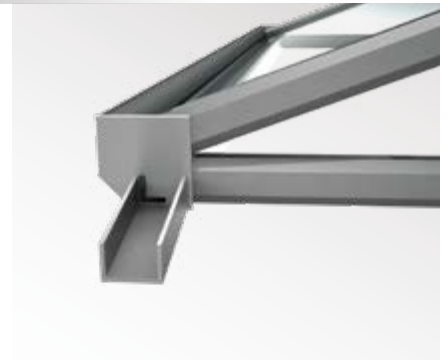

SPEIER STIRNSEITIG



ABLAUFSTUTZEN SCHRÄG



ABLAUFSTUTZEN MIT KETTE

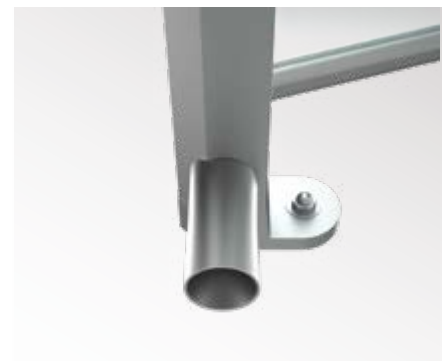

ABLAUFSTUTZEN SENKRECHT

## DETAIL: ALUMINIUM / KONSOLEN



KONSOLE



KONSOLE



STÜTZBÜGEL

## DETAIL: ALUMINIUM / BELEUCHTUNG mit Bewegungsmelder



LED-STRAHLER



HALOGEN-STRAHLER

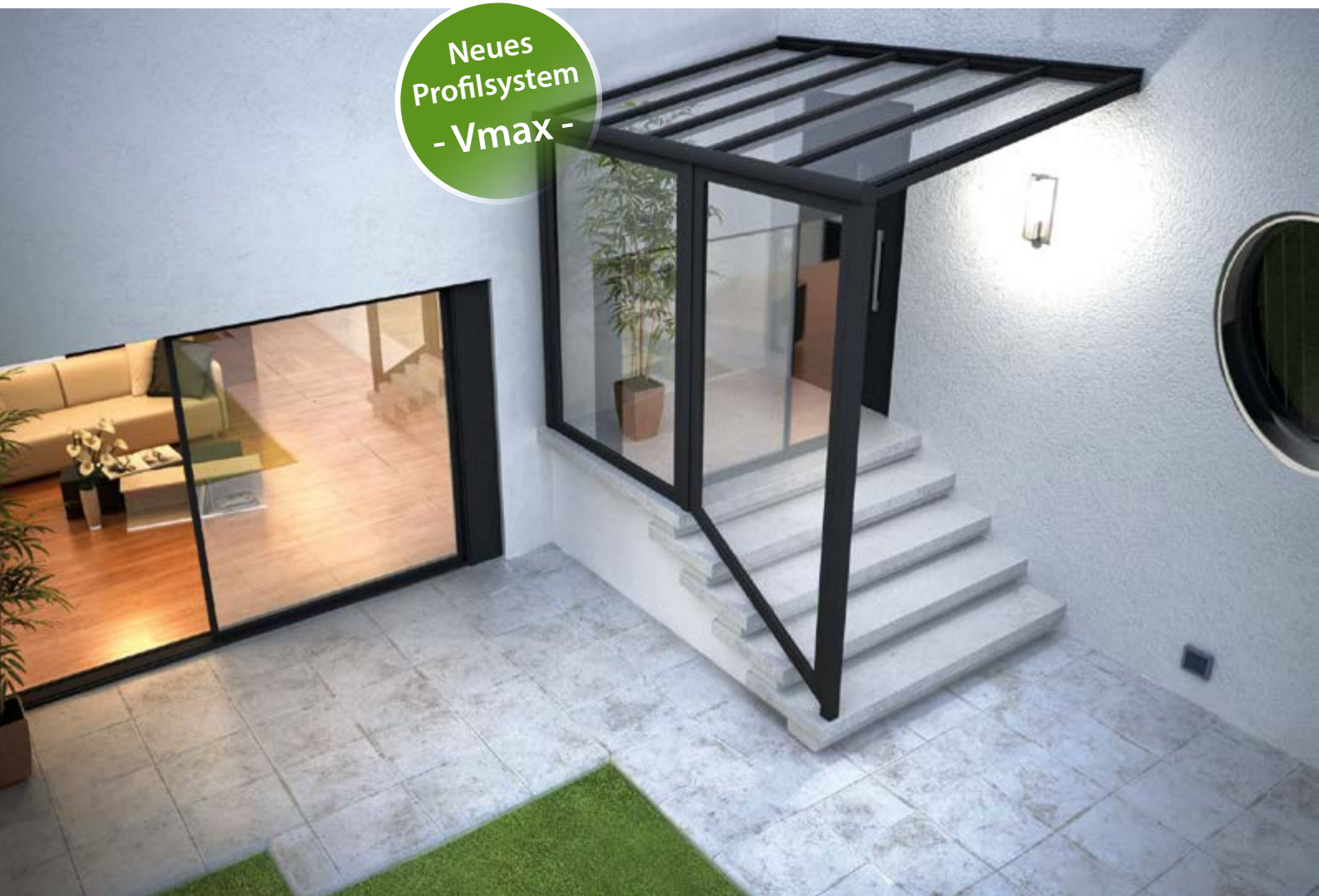

## Vmax

### SYSTEMBESCHREIBUNG

Vmax ist ein Profilsystem aus Aluminium für Überdachungen mit einer Ausladung bis 2,00 m Dachtiefe.

Es verbindet das schlanke Design eines Vordachs mit den sehr guten statischen Werten einer Terrassenüberdachung.

Der Aufbau erfolgt ohne Glas als zusammenhängende Dachkonstruktion und ermöglicht auch bei großen Dachflächen die schnelle Montage am Gebäude. Die anschließende Verglasung erfolgt mit bewährten Druck- und Klipsleisten von oben.

### ANWENDUNGSBEREICHE

- Überdachungen von Außen-/Kellertreppen
- Überdachungen von Treppenpodesten

### VORTEILE Vmax

- schlankes Design mit Vordachcharakter
- Ausladung bis 2 m bei 85 kg/m<sup>2</sup> Schneelast
- endlos in der Vordachlänge durch Rinnenverbinder
- verdeckte Stützenbefestigung im Fußpunkt
  - bei zweiseitiger Wandmontage
- gute Anschlussmöglichkeit für Unterbauelemente
- Ablaufrohre aus Aluminium
- einfache, schnelle Montage
- geringe Höhendifferenz zwischen Wandprofil
  - und Unterkante Rinne
- preisgünstig!

- Überdachungen von Balkonen
- Überdachungen für den „kleinen Garten“

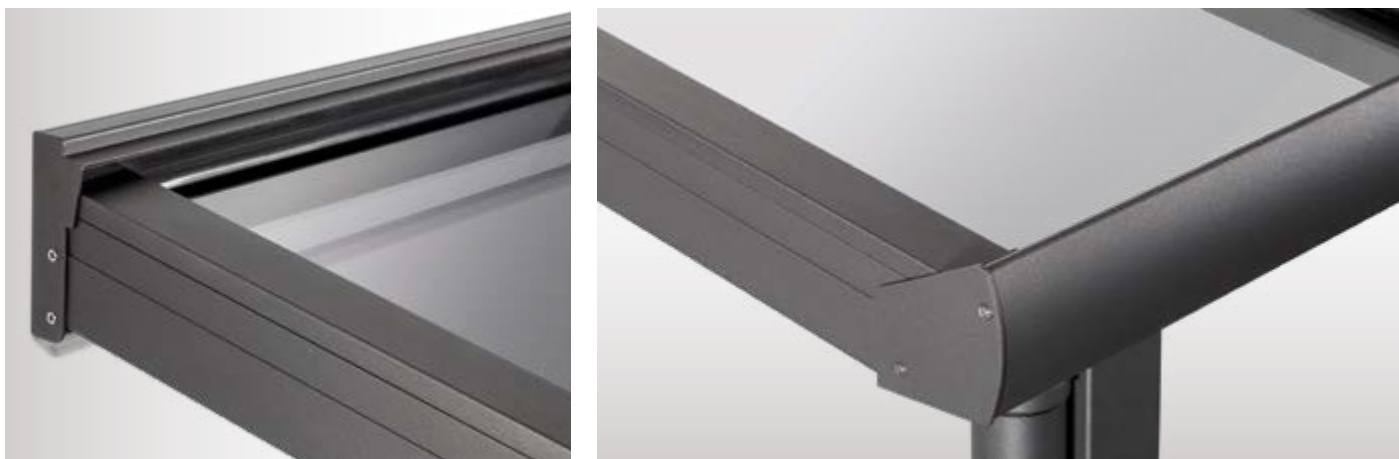

## DETAILAUFNAHMEN Vmax plus (mit Dachüberstand)



Vmax plus – schließt die Lücke zwischen Vordach und Terrassendach!



COMET / VSG

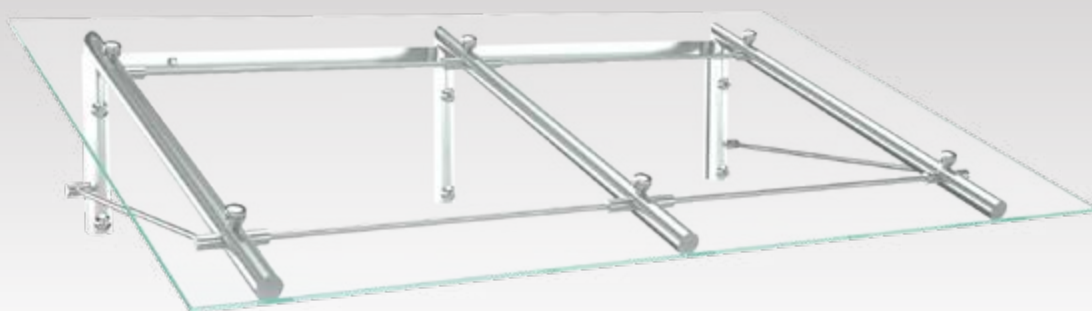

**COMET / VSG**

Modellgröße\*: 1.800 x 1.000 mm

Material: Edelstahl V2A

Füllung: VSG / TVG-Verglasung 12 mm

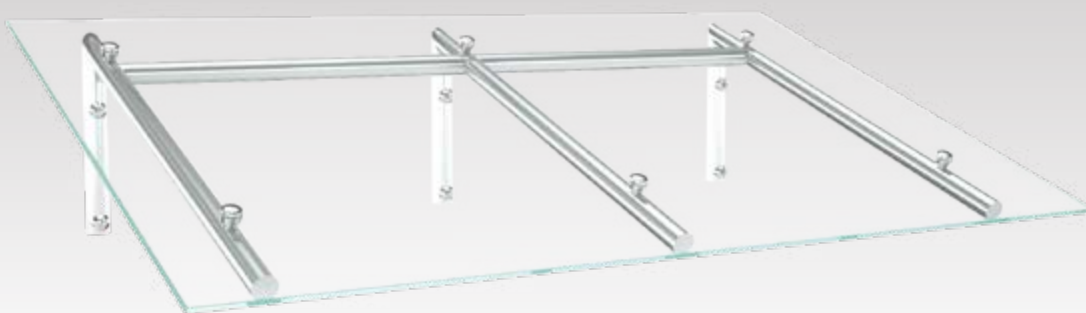
**SÜDTIROL / VSG**

Modellgröße\*: 2.000 x 900 mm

Material: Edelstahl V2A

Füllung: VSG / TVG-Verglasung 12 mm

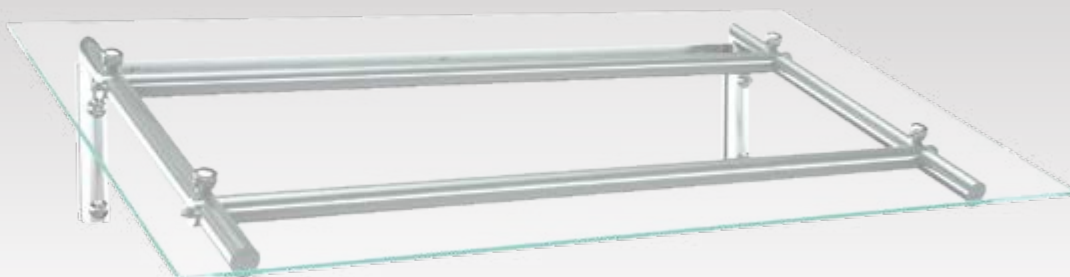
**URANUS / VSG**

Modellgröße\*: 1.600 x 1.000 mm

Material: Edelstahl V2A

Füllung: VSG / TVG-Verglasung 12 mm

\*Abweichende Modellgrößen und Sonderkonstruktionen entsprechend Ihrer Bausituation vor Ort lieferbar.

# VORDÄCHER EDELSTAHL



GALAXY / VSG

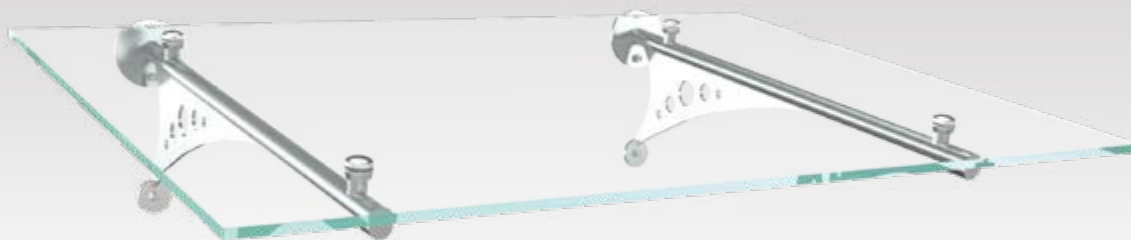

**GALAXY / VSG**

Modellgröße\*: 1.600 x 1.200 mm

Material: Edelstahl V2A

Füllung: VSG / TVG-Verglasung 16 mm

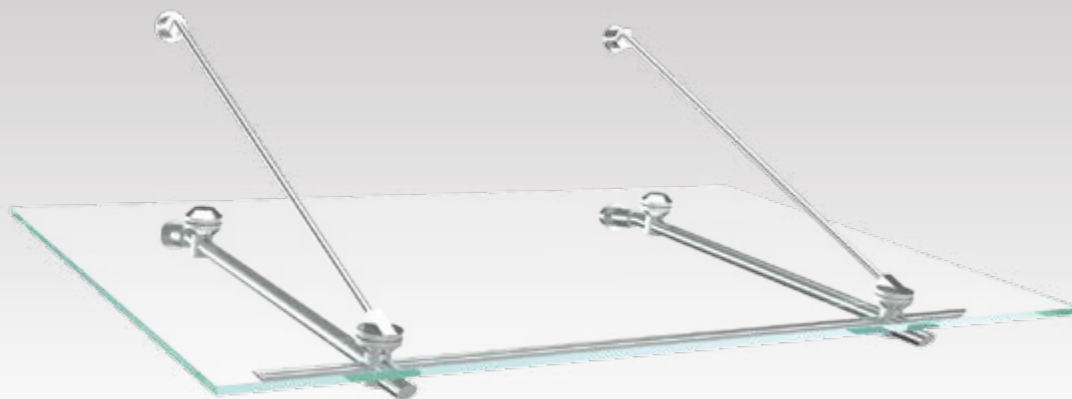
**OBERON / VSG**

Modellgröße\*: 1.600 x 1.200 mm

Material: Edelstahl V2A

Füllung: VSG / TVG-Verglasung 16 mm

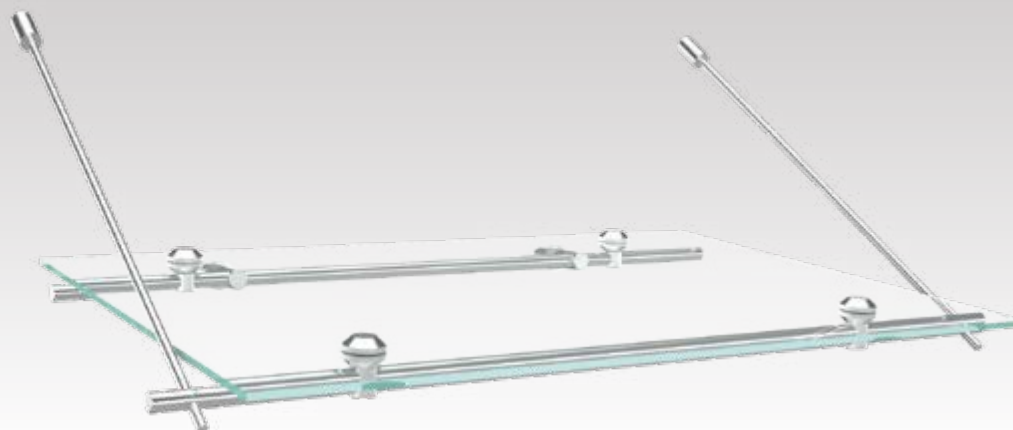
**ROSAT / VSG**

Modellgröße\*: 1.600 x 1.000 mm

Material: Edelstahl V2A

Füllung: VSG / TVG-Verglasung 16 mm

\*Abweichende Modellgrößen und Sonderkonstruktionen entsprechend Ihrer Bausituation vor Ort lieferbar.

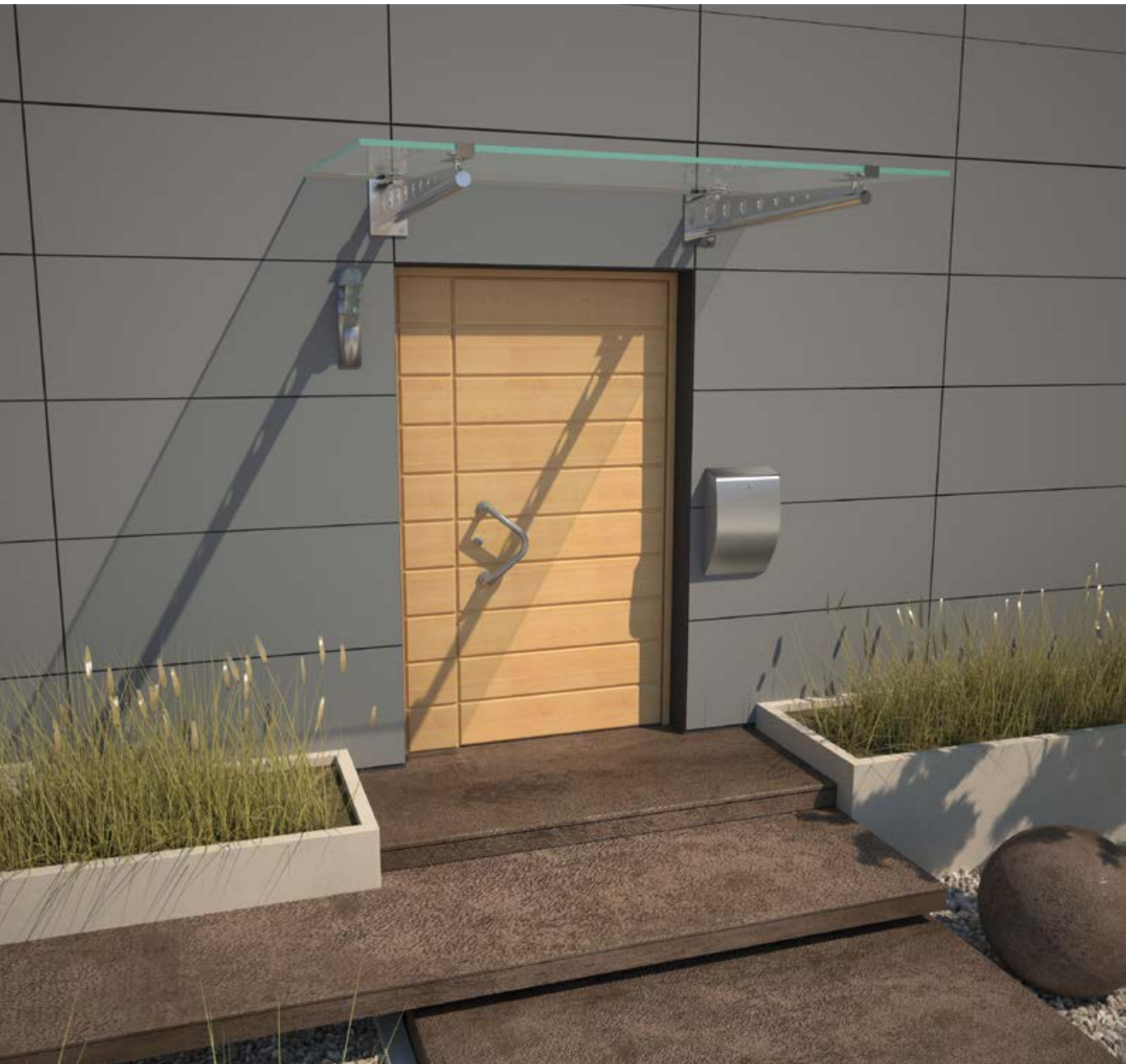

## TITAN / VSG

Modellgröße\*: 1.600 x 1.200 mm

Material: Edelstahl V2A

Füllung: VSG / TVG-Verglasung  
16 mm

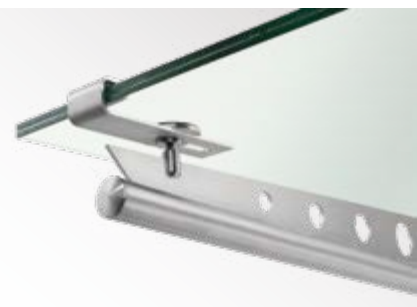

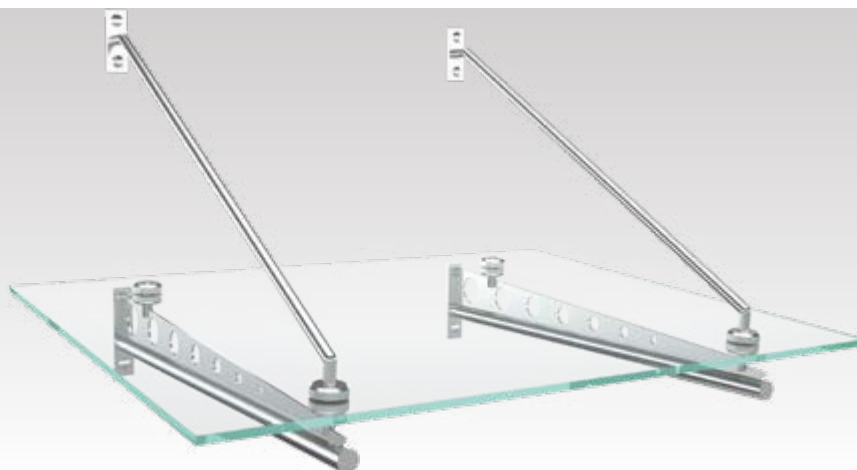

**TITAN III / VSG**

Modellgröße\*: 1.600 x 1.200 mm

Material: Edelstahl V2A

Füllung: VSG / TVG-Verglasung 16 mm



**TITAN I / VSG**

Modellgröße\*: 1.600 x 1.200 mm

Material: Edelstahl V2A

Füllung: VSG / TVG-Verglasung 16 mm

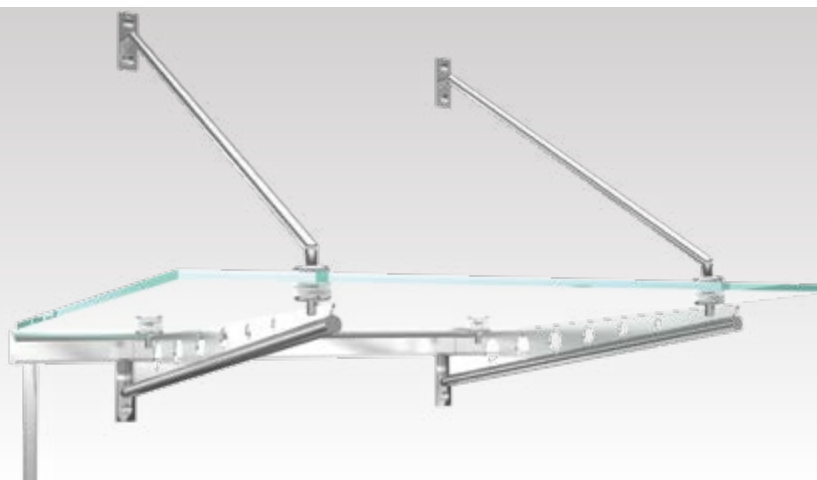

**TITAN II / VSG**

Modellgröße\*: 1.600 x 1.200 mm

Material: Edelstahl V2A

Füllung: VSG / TVG-Verglasung 16 mm

\*Abweichende Modellgrößen und Sonderkonstruktionen entsprechend Ihrer Bausituation vor Ort lieferbar.

# VORDÄCHER EDELSTAHL



Optional LED-Strahler

## JUWEL / VSG

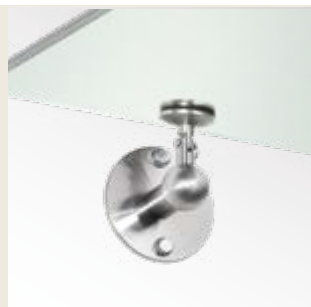
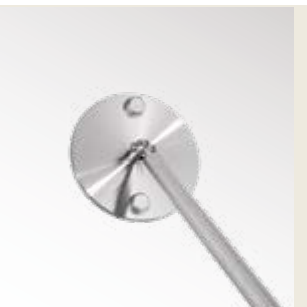

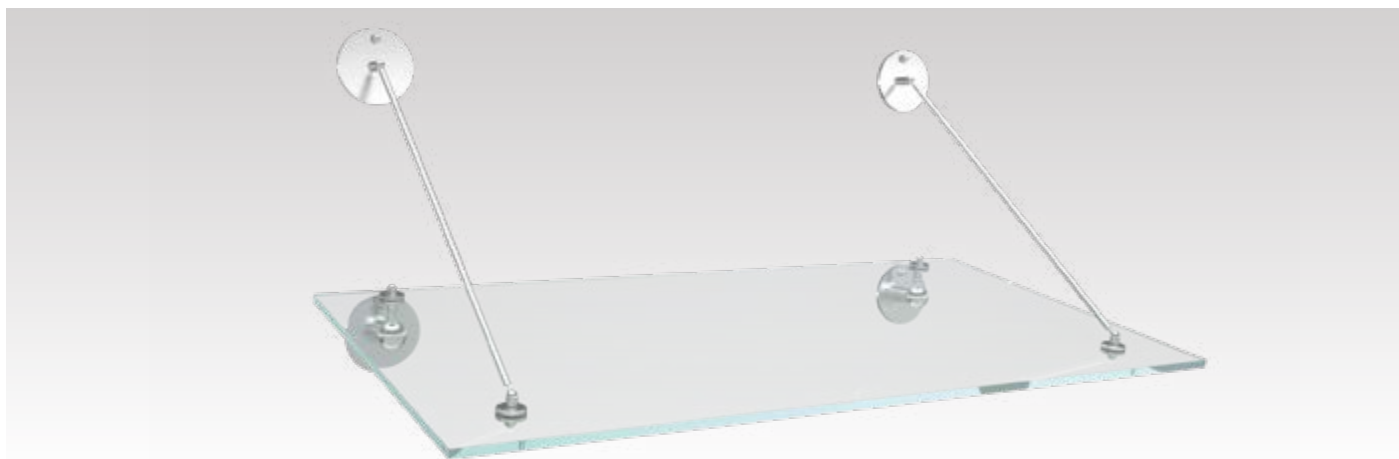
**JUWEL / VSG**

Modellgröße\*: 1.600 x 1.200 mm

Material: Edelstahl V2A

Füllung: VSG / TVG-Verglasung 16 - 24 mm, je nach Belastung

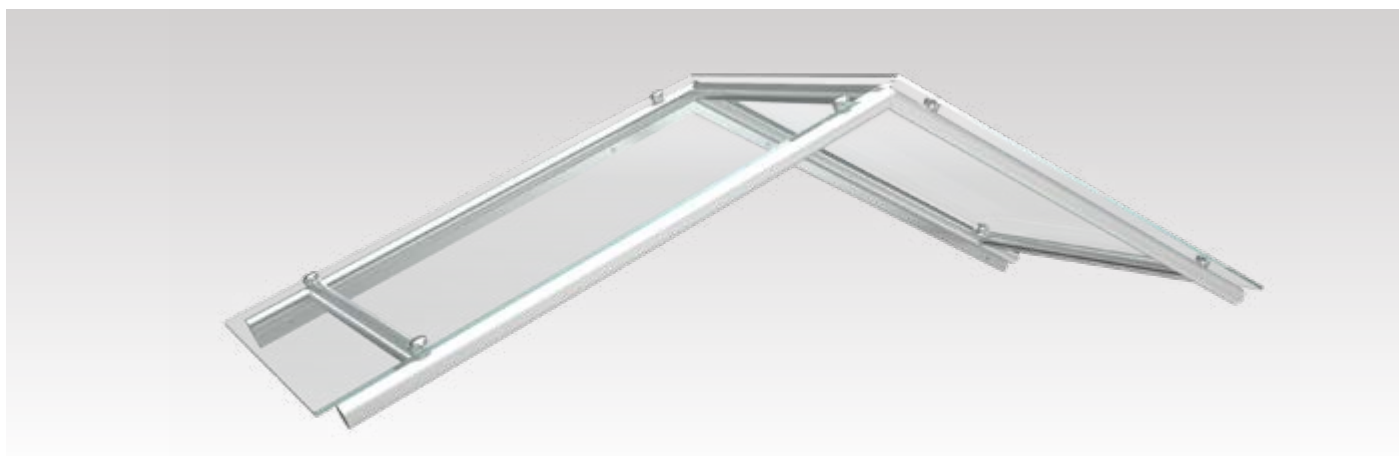
**SATURN / VSG**

Modellgröße\*: 1.600 x 1.000 mm

Material: Edelstahl V2A

Füllung: VSG / TVG-Verglasung 12 mm

**JUPITER / ACRYL**

Modellgröße\*: 2.000 x 1.000 mm

Material: Edelstahl V2A

Füllung: Acryl-Verglasung

\*Abweichende Modellgrößen und Sonderkonstruktionen entsprechend Ihrer Bausituation vor Ort lieferbar.

# VORDÄCHER EDELSTAHL



**NEPTUN / VSG**

Modellgröße\*: 1.600 x 800 mm

Material:

Edelstahl V2A

Füllung: VSG / TVG-Verglasung 12 - 16 mm

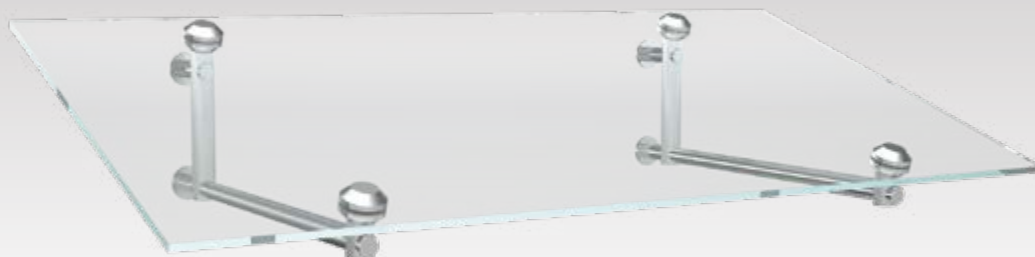

**EUROPA / VSG**

Modellgröße\*: 1.600 x 1.000 mm

Material:

Edelstahl V2A

Füllung: VSG / TVG-Verglasung 12 - 16 mm



**SIRIUS / VSG**

Modellgröße\*: 1.600 x 1.000 mm

Material:

Edelstahl V2A

Füllung: VSG / TVG-Verglasung 12 mm

**TITANIA / VSG**

Modellgröße\*: 1.600 x 900 mm

Material: Edelstahl V2A

Füllung: VSG / TVG-Verglasung 12 mm

**VESTA / VSG**

Modellgröße\*: 1.600 x 900 mm

Material: Edelstahl V2A

Füllung: VSG / TVG-Verglasung 12 mm

**VIGO / VSG**

Modellgröße\*: 1.600 x 900 mm

Material: Edelstahl V2A

Füllung: VSG / TVG-Verglasung 12 mm

\* Diese Vordachmodelle erhalten Sie zum **Vorzugspreis** nur in den Maßen 1.600 x 900 mm und 2.000 x 900 mm. Zwischengrößen bitte auf Anfrage.

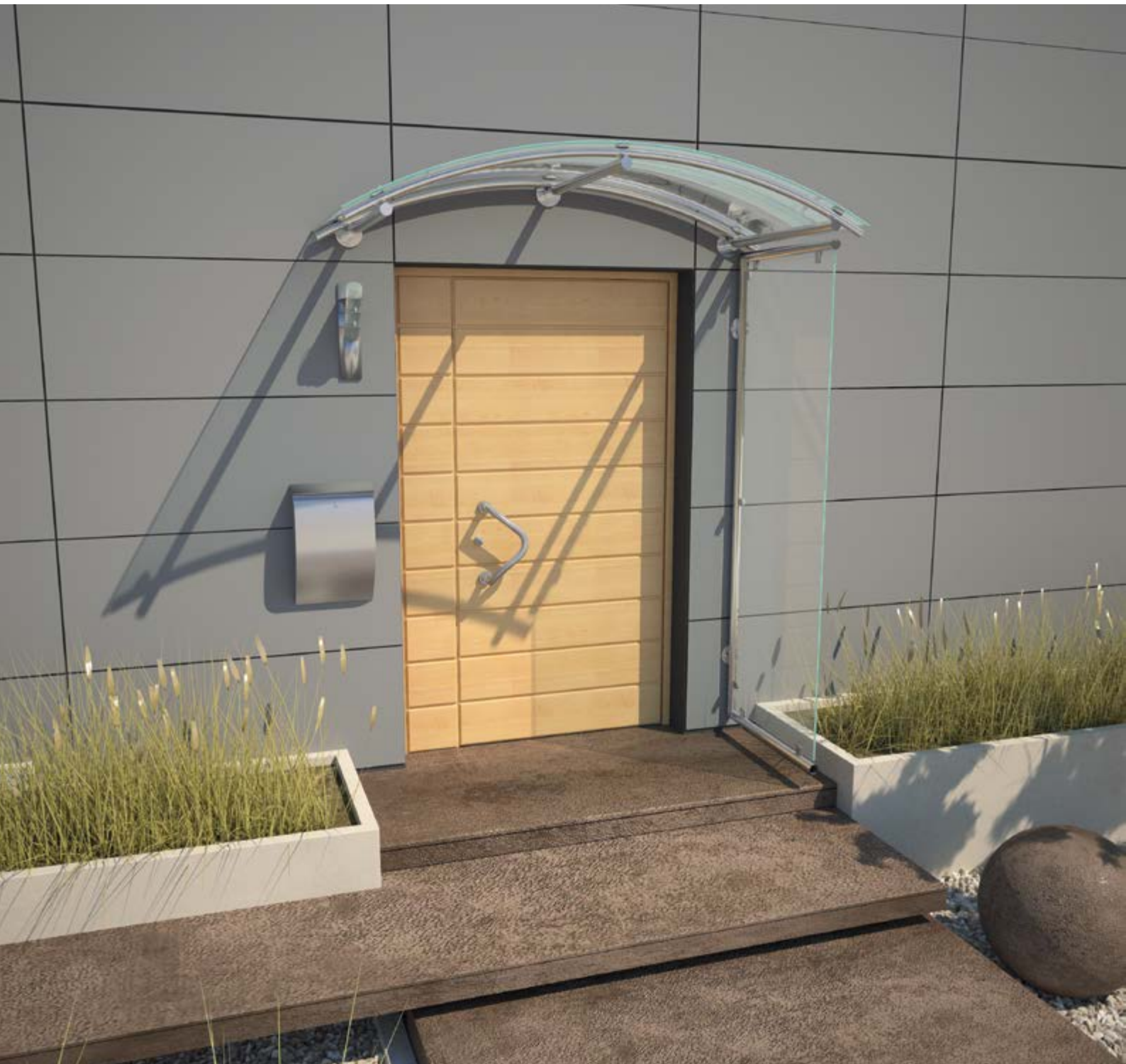

## SALZBURG / ACRYL mit Seitenteil Typ A offen

Modellgröße\*: 1.600 x 900 mm mit Acryl-Verglasung

Seitenteil: VSG-Verglasung

Material: Edelstahl V2A



\*Abweichende Modellgrößen und Sonderkonstruktionen entsprechend Ihrer Bausituation vor Ort lieferbar.

# EDELSTAHL SEITENTEILE MIT VSG-VERGLASUNG



TYP A OFFEN



TYP A GESCHLOSSEN



TYP B OFFEN



TYP B GESCHLOSSEN

EDELSTAHL

## DETAIL: EDELSTAHL / RINNEBEFESTIGUNG



VARIANTE A: VERSCHWEISST AM TRÄGER

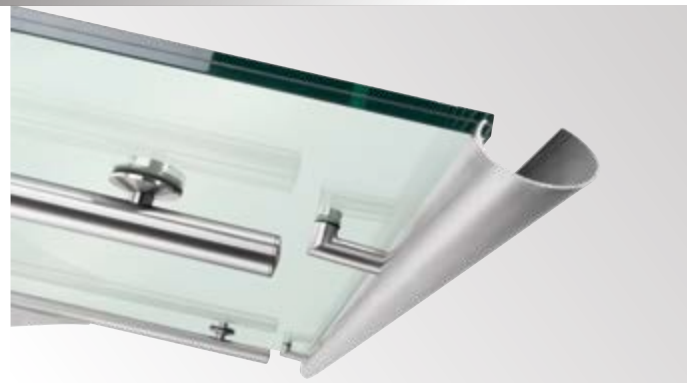

VARIANTE B: EDELSTAHL-PUNKTHALTER

## DETAIL: MONTAGESCHIENE AM BEISPIEL MODELL COMET-VSG



# TERRASSENÜBERDACHUNG ALUMINIUM



Terrassenüberdachung Serie T  
Ganzglas-Schiebeanlage Serie 16  
nicht wärmedämmend





TERRASSENÜBERDACHUNG



Terrassenüberdachung Serie T  
mit Dachüberstand  
nicht wärmedämmend

Ihr portal-Fachhändler:

Weitere Informationen finden Sie unter: [www.portal-systeme.de](http://www.portal-systeme.de)